

Anschluss

Wichtig! Vor dem Anschluss Netzspannung abschalten!

- Zum Anschließen steckbare Anschlussklemme abziehen
- Nur einen Motor an eine Zeitschaltuhr anschließen
- Bei Anschluss mehrerer Motoren müssen spezielle Trennrelais verwendet werden
- An die Steuerleitung darf kein Motor angeschlossen werden

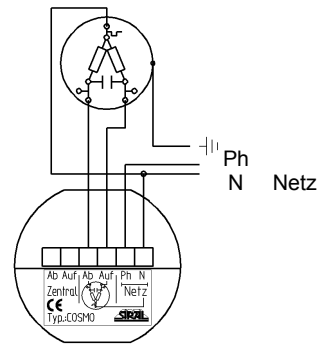

Die Zeitschaltuhren können über eine 230V- Steuerleitung miteinander verbunden werden

- An die Steuerleitung darf kein Motor angeschlossen werden
- Die Steuerleitung darf nicht länger als 100 m sein

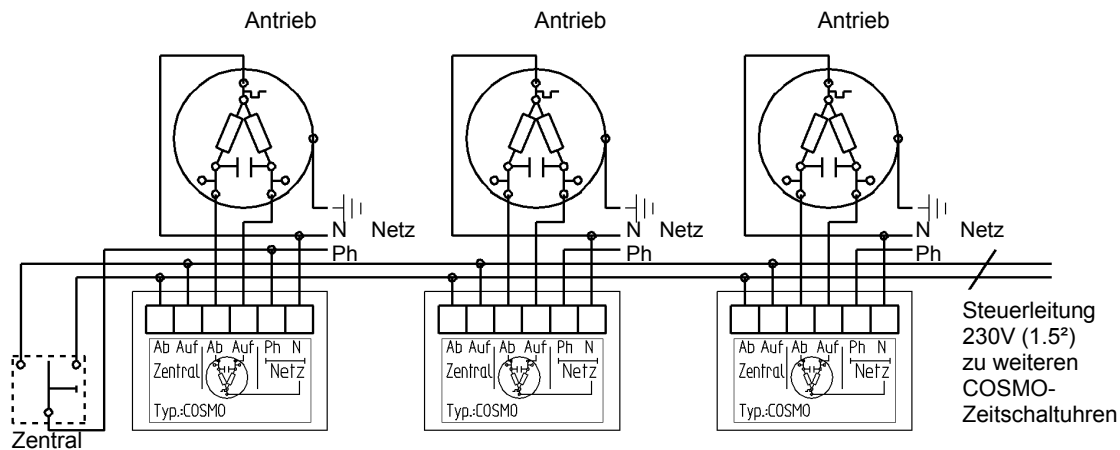

Einbau

- Steckbare Anschlussklemme einrasten
- Steuerung mit Anschlussdrähten in die UP-Dose schieben
- Steuerung mit beiden Befestigungsschrauben in der UP-Dose befestigen
- Abdeckung, Rahmen und Zwischenring aufstecken

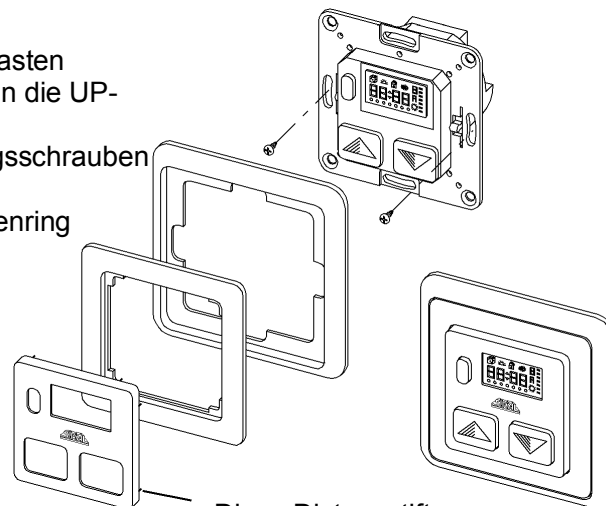

Technische Daten

Netzspannung: 230 V 50 Hz
 Schaltleistung: max. 500 VA
 Eigenverbrauch: ca. 0.4 W
 Fahrzeitbegrenzung: 2 Min. bei Relaissteuerung
 Fahrzeitbegrenzung bei Motoranschluss (mindestens 60 VA) selbstlernend
 Umgebungstemperatur: 0° bis +50°C
 Schutzart: IP 30
 Empfangsfrequenz bei COSMO F: 433 MHz

Diese Distanzstifte können bei Bedarf abgeschnitten werden

Anschlussbeispiele

Mehrere COSMO - Zeitschaltuhren über eine Steuerleitung verbunden.
Als Zentralschalter kann ebenfalls eine COSMO - Zeitschaltuhr verwendet werden.

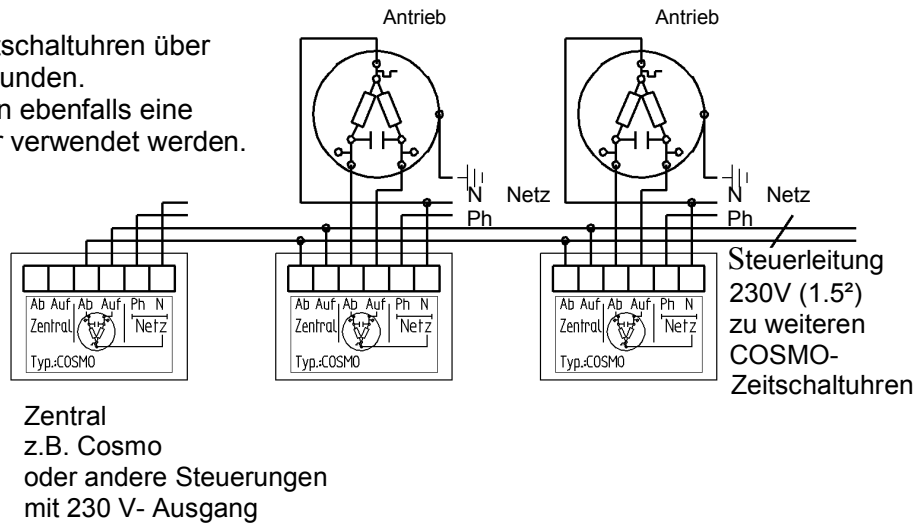

Mehrere Antriebe über Trennrelais T1
COSMO - Zeitschaltuhr als Zentralschalter

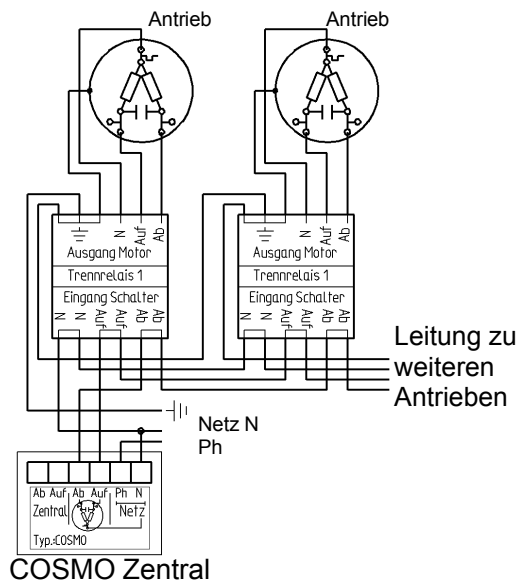

Mehrere Antriebe über Trennrelais T2A
COSMO - Zeitschaltuhr als Zentralschalter

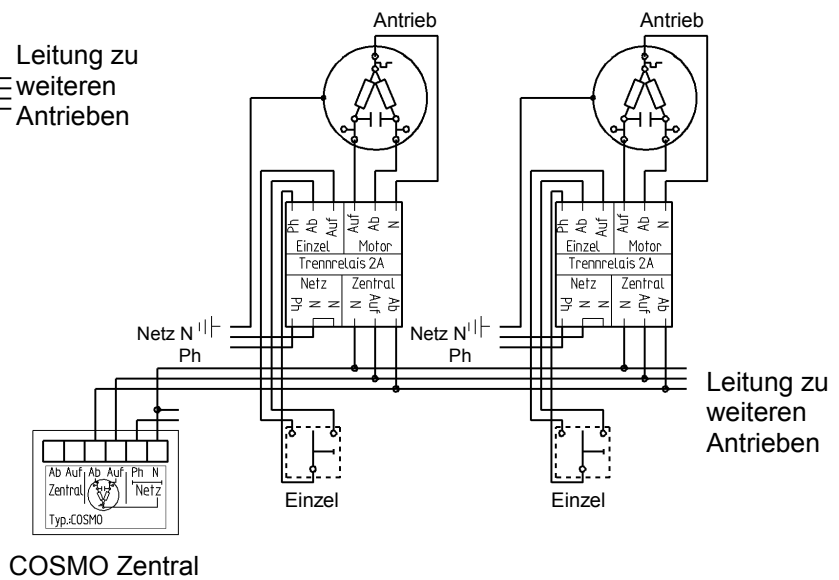

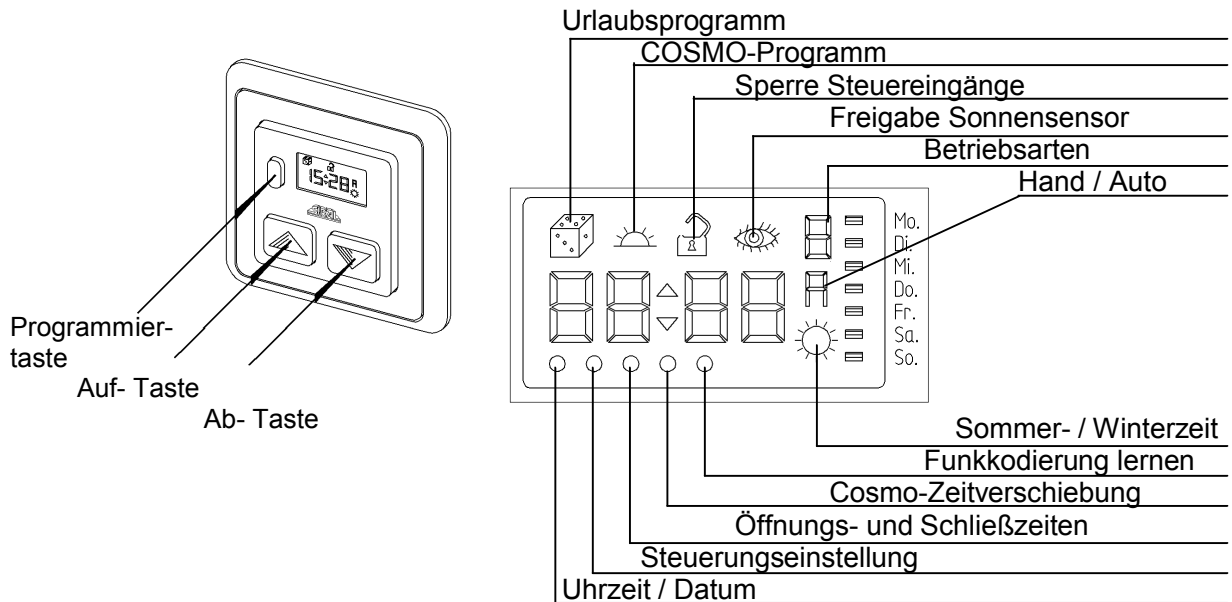

Werkseinstellung bei der Erstinbetriebnahme oder nach einem Reset

- Uhrzeit = 12:00 Uhr (Winterzeit)
- Datum = 01.01.
- Wochentag = Montag
- Urlaubsprogramm = nicht aktiv
- Betriebsart = Rollladenbetrieb
- Kodierung (bei COSMO F) = keine eingelernt
- externe Eingänge = nicht gesperrt (Anzeige Vorhängeschloss offen)
- Öffnen = 7:00 Uhr, Cosmozeit nicht aktiv
- Schließen = 21:00 Uhr, Cosmozeit aktiv

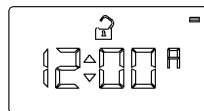



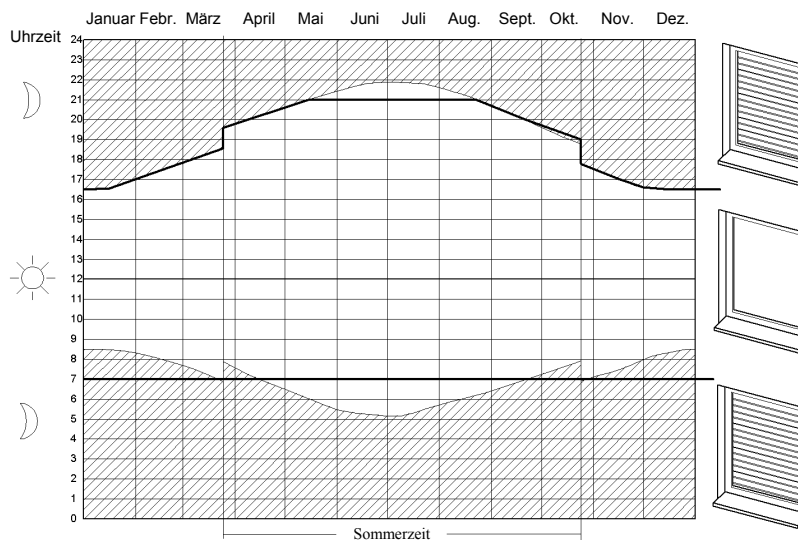

Wenn Sie mit den eingestellten Fahrzeiten einverstanden sind, müssen Sie nur die Zeit und das Datum einstellen.

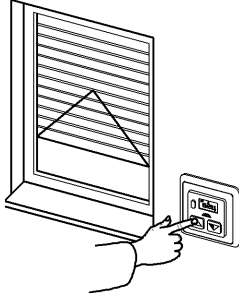
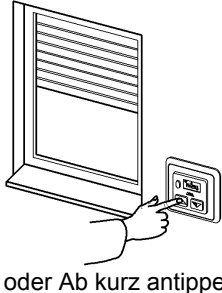
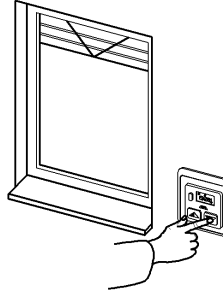
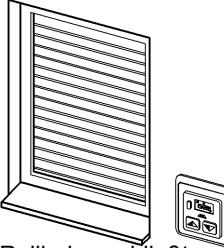

Werkseinstellung:
Der Rollladen öffnet jeden Tag zur selben Zeit = 7:00 Uhr.
Der Rollladen schließt zur Sonnenuntergangszeit, jedoch nicht später als 21:00 Uhr.





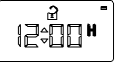



Handbedienung ist bei ein- oder ausgeschalteter Automatik (A oder H) möglich



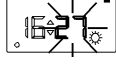

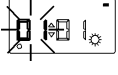

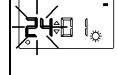
 <p>kurz antippen - Rollladen öffnet</p>	 <p>Auf oder Ab kurz antippen - Rollladen stoppt</p>	 <p>kurz antippen - Rollladen schließt</p>	 <p>Rollladen schließt vollständig, der Antrieb wird kurz nach Erreichen der unteren Endstellung stromlos geschaltet.</p>
---	---	--	--

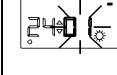
Automatikbetrieb einschalten			Automatikbetrieb ausschalten		
 <p>H wird angezeigt</p>	 <p>Programmiertaste kurz drücken</p>	 <p>A wird angezeigt</p>	 <p>Programmiertaste kurz drücken</p>	 <p>H wird angezeigt</p>	

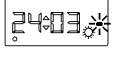

Uhrzeit und Datum einstellen (bei Erstinbetriebnahme, nach Reset oder nach längerem Stromausfall)

 <p>Programmiertaste mindestens 3 Sec. drücken</p>	 <p>Menüpunkt 1 blinkt</p>	 <p>Menüpunkt wählen (kurz antippen)</p>	 <p>Sommer- zeit blinkt</p>	 <p>kurz antippen</p>	 <p>Stunden blinken</p>	 <p>Stunden ver- stellen</p>		 <p>kurz antippen</p>
--	--	--	---	---	--	--	--	---

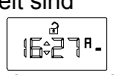

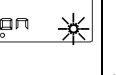

 <p>Minuten blinken</p>	 <p>Minuten verstellen</p>		 <p>kurz antippen</p>	 <p>Tag blinkt</p>	 <p>Tag verstellen</p>		 <p>kurz antippen</p>	 <p>Monat blinkt</p>
--	---	---	--	---	---	--	--	---

 <p>Monat verstellen</p>		 <p>kurz antippen</p>	 <p>Wochen- tag blinkt</p>	 <p>Wochen- tag verstellen</p>		<p>Programmier- taste kurz antippen</p> 	<p>Datum und Uhrzeit sind abgespeichert, die Uhr springt in den Normalmodus zurück</p> 
---	---	--	---	---	---	---	--

Umstellung von Winter- auf Sommerzeit Umstellung von Sommer- auf Winterzeit = gleiche Vorgehensweise

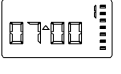
 <p>Programmiertaste mindestens 3 Sec. drücken</p>	 <p>Menüpunkt 1 blinkt</p>	 <p>kurz antippen</p>	 <p>Sommerzeit blinkt</p>	 <p>kurz antippen</p>		 <p>kurz antippen</p>	 <p>Die Zeitschaltuhr ist auf Sommerzeit umgestellt</p>
---	---	--	--	--	--	--	--



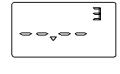
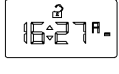



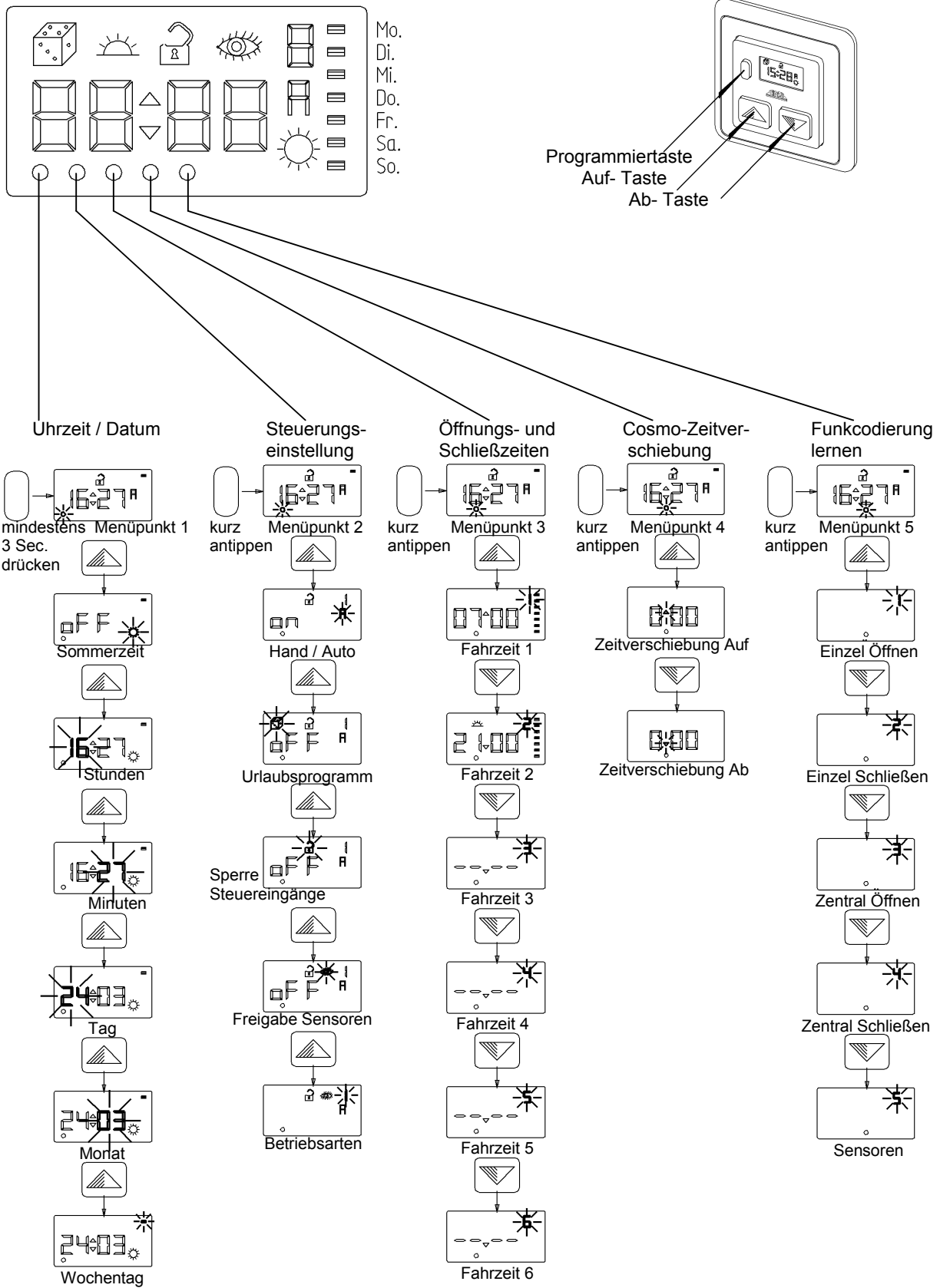

Abfrage der tatsächlichen Fahrzeiten

 <p>Programmiertaste ca. 1 Sec. drücken</p>	 <p>Fahrzeit 1 wird angezeigt</p>	 <p>kurz antippen</p>	 <p>Fahrzeit 2 wird angezeigt</p>	 <p>kurz antippen</p>	 <p>Fahrzeit 3 wird angezeigt</p>	 <p>zurück in den Normalmodus entweder 40 Sec. warten oder Auf- bzw. Ab-Taste drücken</p>
--	--	--	--	--	---	--



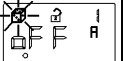



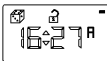

Gesamtübersicht aller Menüpunkte



Im Urlaubsprogramm verschieben sich die eingestellten Fahrzeiten unregelmäßig um max. ± 30 Min.



Urlaubsprogramm einschalten				Urlaubsprogramm ausschalten = gleiche Vorgehensweise				
 Programmirtaste mindestens 3 Sec. drücken	 kurz antippen	 kurz antippen	 kurz antippen	 Würfel blinkt OFF = Aus	 kurz antippen	 On = Ein	 kurz antippen	 Die Einstellung ist abgespeichert, die Uhr springt in den Normalmodus zurück

Der externe Steuereingang (230V) und der Funk- Zentraleingang (Kodierung 3 + 4) können gesperrt werden



Steuereingänge sperren			Steuereingänge freischalten = gleiche Vorgehensweise				
 Programmirtaste mindestens 3 Sec. drücken	 kurz antippen	 3* kurz antippen	 Schloss offen blinkt OFF = Steuereingänge nicht gesperrt	 kurz antippen	 on = Steuereingänge gesperrt	 kurz antippen	 Schloss zu = externe Eingänge gesperrt Die Einstellung ist abgespeichert, die Uhr springt in den Normalmodus zurück

Dieser Punkt gilt nur für COSMO F (Funk)

Der Funkeingang für Sensoren muss bei Bedarf freigegeben werden





Freigabe Sensor							
 Programmirtaste mindestens 3 Sec. drücken	 kurz antippen	 4* kurz antippen	 Auge blinkt OFF = Sensoren gesperrt	 kurz antippen	 on = Sensoreingänge freigegeben	 kurz antippen	 Auge zeigt an - Sensoreingänge freigegeben Die Einstellung ist abgespeichert, die Uhr springt in den Normalmodus zurück

Dieser Punkt muss nur durchgeführt werden, wenn eine andere Betriebsart als Rolladen gewünscht wird

Betriebsart wählen		Grundeinstellung = Rolladensteuerung					
 Programmirtaste mindestens 3 Sec. drücken	 kurz antippen	 5* kurz antippen	 Betriebsart blinkt	 so oft antippen bis gewünschte Betriebsart erscheint	 Betriebsart wird angezeigt	 kurz antippen	 Die Einstellung ist abgespeichert, die Uhr springt in den Normalmodus zurück

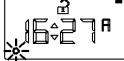
Betriebsarten:

- 0 = Installationsbetrieb - Dauerimpuls bis zur nächsten Tastenbetätigung, externe Eingänge gesperrt.
- 1 = Rolladensteuerung - Externe Eingänge werden akzeptiert, bei Betätigung fährt der Rolladen in seine Endlage.
- 2 = Jalousiesteuerung - Wie Rolladensteuerung, jedoch mit Tiptronic = bei Handbetätigung und Betätigung über externe Eingänge läuft die Jalousie nur kurz an und stoppt wieder. Eine längere Betätigung bewirkt das Fahren bis in die Endlage.
- 3 = Markisensteuerung - Wie Rolladensteuerung, der Windsensor lässt sich nicht abschalten.
- 4 = Zentralbetrieb - Wie Rolladensteuerung, der Ausgangsimpuls dauert nur 2 Sec.

Rücksetzen in Werkseinstellung (Reset)					
 Programmirtaste mindestens 3 Sec. drücken	 Menüpunkt 1 blinkt	 Programmirtaste mindestens 10 Sec. drücken	 Menüpunkt 2 blinkt während dieser Zeit	 nach 10 Sec. erscheint kurz ein Gesamtbild	 Uhrzeit blinkt Die Zeitschaltuhr ist auf die Werkseinstellung zurückgesetzt

Öffnungs- und Schließzeit einstellen				max. 6 Fahrzeiten können eingestellt werden			
Programmier- taste mindestens 3 Sec. drücken	2* kurz antippen	kurz antippen	Fahrzeit 1 wird angezeigt	Fahrzeit wählen (kurz antippen)	o d e r zur nächsten Fahrzeit schalten (kurz antippen)	Fahrzeit 2 wird angezeigt	Fahrzeit wählen (kurz antippen)
Stunden blinken	Stunden einstellen	kurz antippen	Minuten blinken	Minuten einstellen	kurz antippen	Lauf- richtung blinkt	
Lauf- richtung ändern	o d e r kurz antippen	Cosmo- Programm blinkt	Cosmo- Programm abschalten	o d e r kurz antippen	Montag blinkt	Montag abschalten	Dienstag blinkt
Mittwoch blinkt Donnerstag blinkt Freitag blinkt Samstag blinkt Sonntag blinkt	kurz antippen	Fahrzeit 3 wird angezeigt	Fahrzeit wählen (kurz antippen)	o d e r kurz antippen	Die Einstel- lung ist ab- gespeichert, die Uhr springt in den Normalmodus zurück		16:27

WICHTIG! Bei der Einstellung einer weiteren Fahrzeit müssen außer der Eingabe der Fahrzeit und Richtung (Öffnen / Schließen) auch die Wochentage eingeschaltet werden, an denen die Fahrbefehle ausgeführt werden sollen.

Diese Wochentage sind bei den bereits eingestellten Fahrzeiten auszuschalten.

Januar Febr. März April Mai Juni Juli Aug. Sept. Okt. Nov. Dez.

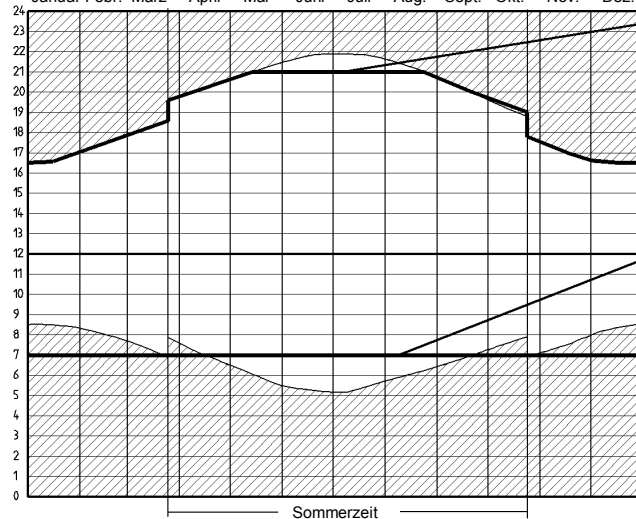

- Eingestellte Schließzeit
- Cosmo-Programm eingeschaltet
Der Rollladen schließt zur
Sonnenuntergangszeit, jedoch
spätestens zur eingestellten Zeit

- Eingestellte Öffnungszeit
- Cosmo-Programm ausgeschaltet
Der Rollladen öffnet immer zur
eingestellten Zeit

Wird das Cosmo-Programm
für Öffnen eingeschaltet,
öffnet der Rollladen bei
Sonnenaufgang, jedoch nie
vor der eingestellten Zeit.

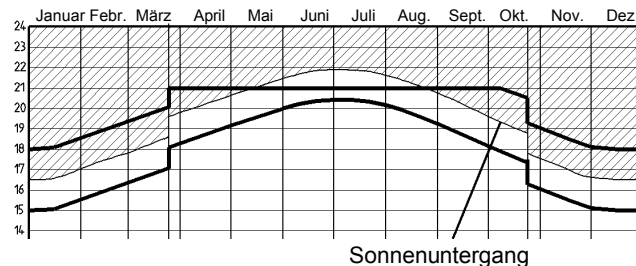

Die Cosmozeit kann um bis zu 1 Std. 59 Min.
nach + oder - verschoben werden.

Beispiel 1
Cosmo-Zeitverschiebung auf 1 Std. 30 Min. eingestellt.
Der Rollladen schließt 1 Std. 30 Min. nach
Sonnenuntergang,
jedoch spätestens zur eingestellten Zeit.

Beispiel 2
Cosmo-Zeitverschiebung auf - 1 Std. 30 Min. eingestellt.
Der Rollladen schließt 1 Std. 30 Min. vor
Sonnenuntergang
und erreicht in diesem Beispiel die eingestellte Zeit nicht.

Cosmo-Zeitverschiebung einstellen										Die Einstellung für Öffnen und Schließen kann getrennt durchgeführt werden	
Programmier- taste mindestens 3 Sec. drücken		kurz antippen	Fahr- richtung blinkt	Fahr- richtung wählen	kurz an- tippen	Stunde blinkt	einstellen ggf. "-" - Zeichen beachten	kurz antippen= Minuten blinken	Die Ein- stellung ist abge- speichert, die Uhr springt in den Normal- modus zurück		

Zusatzanleitung für Zeitschaltuhr COSMO F

Zusatzbeschreibung für Zeitschaltuhr COSMO F

Der Rollladen wird durch Bedienen des Senders geöffnet oder geschlossen, eine wiederholte Betätigung der selben Taste hat keine Auswirkung.



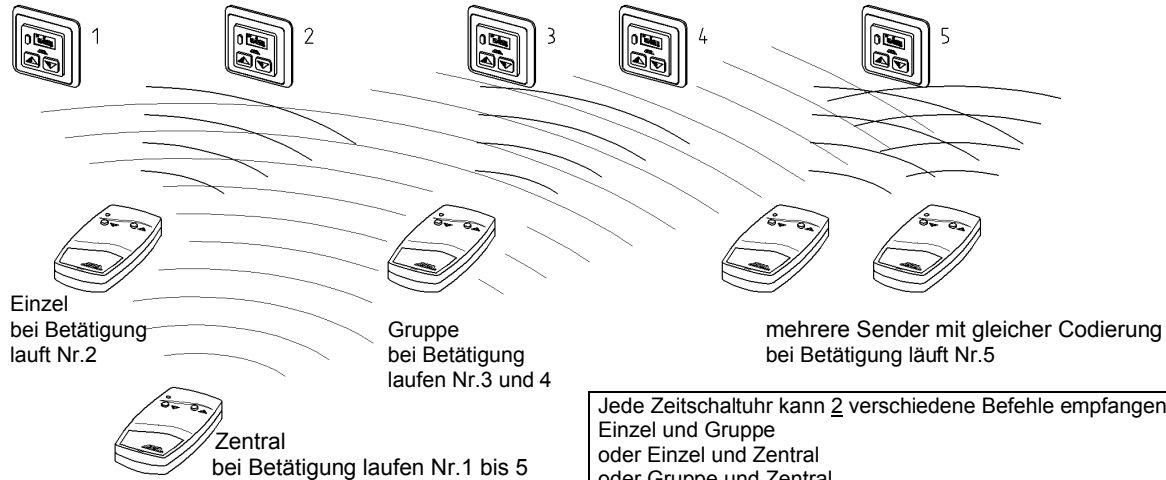

(mit Funkbedienung) 433 MHz



Die Betätigung der Taste für die Gegenrichtung bewirkt bei laufendem Rollladen ein Stoppen, bei nochmaliger Betätigung dieser Taste beginnt der Rollladen in Gegenrichtung zu laufen.

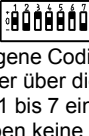
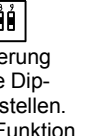
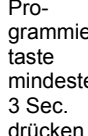
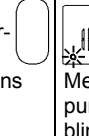

Jede Zeitschaltuhr kann 2 verschiedene Befehle empfangen:
Einzel und Gruppe
oder Einzel und Zentral
oder Gruppe und Zentral
Zur Funktion genügt aber auch die Zuordnung nur eines Befehls
Kombinationen mit Funkschaltern PRIMUS F und SF19 sind möglich

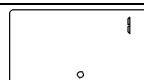

Funkcodierung lernen Empfangskanal 1 = Auf Es können max. 4 Funkquellen (2*Auf, 2*Ab) erlernt werden + 1 Sensor

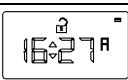
 eigene Codierung am Sender über die Dip-Schalter 1 bis 7 einstellen. 8 + 9 haben keine Funktion	 Programmier-taste mindestens 3 Sec. drücken	 Menüpunkt 1 blinkt	 4* kurz antippen	 Menüpunkt 5 blinkt	 kurz antippen	 Empfangskanal 1 blinkt = Öffnen	 Kanal 1 auswählen kurz antippen
--	--	---	---	---	--	--	--

1 hört auf zu blinken und wartet auf Funkbefehl		Innerhalb von 40 Sec. Taste für AUF am Handsender betätigen		Die Funkcodierung ist erlernt, die Zeitschaltuhr springt in den Normalmodus zurück.	
---	---	---	---	---	---

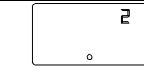

Funkcodierung lernen Empfangskanal 2 = Ab bei Empfangskanal 3 = Auf und 4 = Ab gleich verfahren

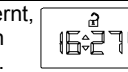
 Programmier-taste mindestens 3 Sec. drücken	 Menüpunkt 1 blinkt	 4* kurz antippen	 Menüpunkt 5 blinkt	 kurz antippen	 Empfangskanal 1 blinkt = Öffnen	 kurz antippen	 Empfangskanal 2 blinkt = Schließen	 Kanal 2 auswählen kurz antippen
---	--	--	--	---	---	---	--	--

2 hört auf zu blinken und wartet auf Funkbefehl		Innerhalb von 40 Sec. Taste für AB am Handsender betätigen		Die Funkcodierung ist erlernt, die Zeitschaltuhr springt in den Normalmodus zurück.	
---	---	--	---	---	---

Funkcodierung für Sensoreingang lernen (Servicebefehl, z.B. vom SW3, wird nicht verarbeitet)

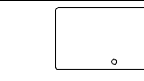
 Programmier-taste mindestens 3 sec. drücken	 Menüpunkt 1 blinkt	 4* kurz antippen	 Menüpunkt 5 blinkt	 kurz antippen	 Empfangskanal 1 blinkt = Öffnen	 4* kurz antippen	 Empfangskanal 5 blinkt = Sensor	 Kanal 5 auswählen kurz antippen
---	--	--	--	---	---	--	---	--

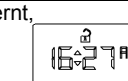
5 hört auf zu blinken und wartet auf Funkbefehl		Innerhalb von 40 Sec. Funkbefehl am Sensor auslösen		Die Funkcodierung ist erlernt, die Zeitschaltuhr springt in den Normalmodus zurück.	
---	---	---	---	---	---

Wichtig !

Um eine sichere Funktion des Sensors zu gewährleisten, muss bei Inbetriebnahme und nach längerem Stromausfall die Laufzeit der COSMO F eingelernt werden. Dies geschieht, indem der Rollladen nacheinander in seine untere, dann in seine obere und dann wieder in seine untere Endstellung gefahren wird. Bei Anschluss über Trennrelais beträgt die Laufzeit 2 Minuten und muss nicht eingelernt werden.

Der Sensoreingang ist nur dann freigeschaltet, wenn der Rollladen in seiner oberen Endstellung steht und die Laufzeit abgelaufen ist.

Hiermit erklären wir, dass die Funkanlagen der hier aufgeführten Produktserie den grundlegenden Anforderungen und relevanten Vorschriften der Richtlinie 1999/5/EG entsprechen und ohne Anmeldung in allen EU-Staaten und der Schweiz eingesetzt werden dürfen.
Die Konformitätserklärung zu diesen Geräten finden Sie unter www.siral.de.